



## DJ64F-25L

### DJ64F-25L Клапан запорный угловой криогенный

Это тип запорного клапана, который используется в криогенных системах трубопроводов для надежной герметизации.

#### Основные технические параметры:

Номинальное давление : 2,5 МПа

Номинальный диаметр : 10-15 мм

Рабочая среда : LO 2, LN2, LAr, LNG, LC2H4

Рабочая температура : -196+80

Присоединение : Под приварку

#### Основные материалы:

Корпус: Алюминий

Шток: Нержавеющая сталь

Уплотнение: PTFE

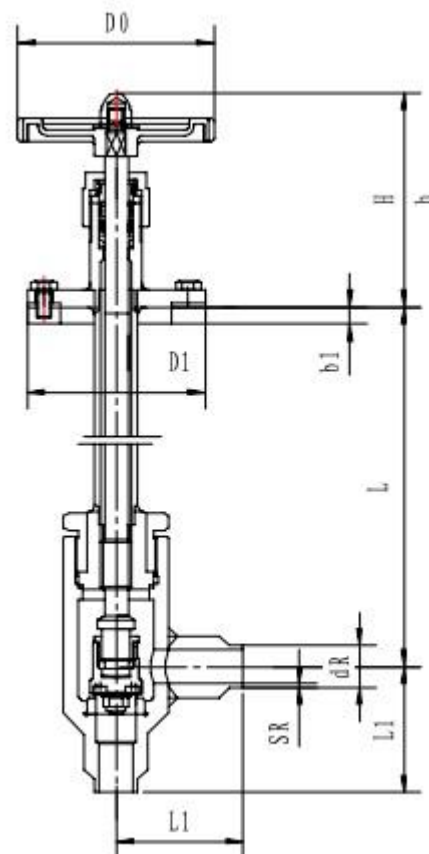

Артикул	Проходное сечение, мм	Размеры, мм								Масса, кг	
		L	H	h	L1	b1	D0	D1	dR		SR
T251DL10	10	400	140	128	75	20	120	105	14	2	9,5
T252DL10		500									10
T253DL10		600									10,5
T251DL15	15	400	140	128	75	20	120	105	20	3	10
T252DL15		500									10,5
T253DL15		600									11