

Характеристики

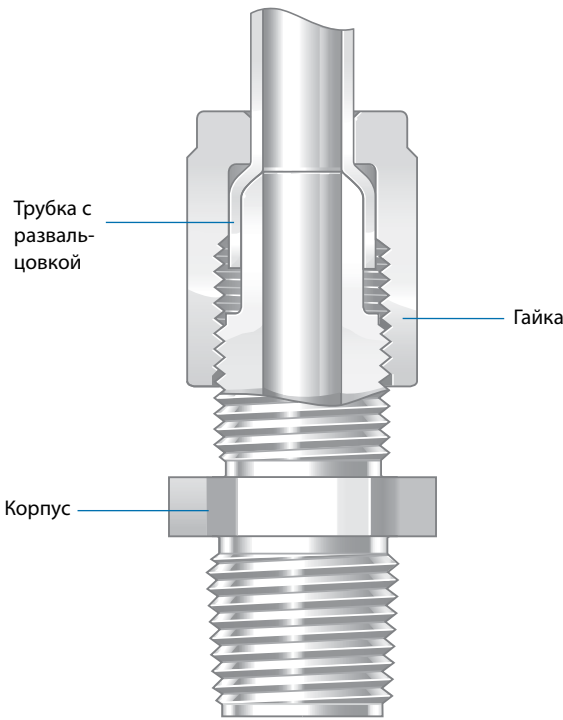

Номинальные параметры давления/температуры

Размер трубок	1/4 дюйма	3/8 дюйма	1/2 дюйма	3/4 дюйма	1 дюйм
Температура, °C (°F)	Рабочее давление, бары (фунты на кв. дюйм, ман.)				
Корпус высокой степени чистоты из перфторалкокси (PFA) с гайкой из поливинилиденфторида (PVDF)					
23 (75)	18,9 (275)	16,1 (235)	13,0 (190)	7,5 (110)	5,5 (80)
148 (300)	5,1 (75)	5,1 (75)	3,4 (50)	2,0 (30)	1,0 (15)
Корпус высокой степени чистоты из перфторалкокси (PFA) с гайкой из перфторалкокси					
23 (75)	18,9 (275)	16,1 (235)	13,0 (190)	7,5 (110)	5,5 (80)
176 (350)	3,4 (50)	3,4 (50)	2,7 (40)	1,3 (20)	1,0 (15)
Корпус и гайка из поливинилиденфторида (PVDF)					
23 (75)	18,9 (275)	16,1 (235)	13,0 (190)	7,5 (110)	5,5 (80)

Упаковка

Фитинги Swagelok® высокой степени чистоты из перфторалкокси с развальцовкой и мелкой резьбой упаковываются в соответствии со стандартом SEMI F57-0301.

Информация по размещению заказа и габариты

- Габариты в дюймах приводятся только для справки и могут изменяться.
- В стандартном исполнении фитинги из перфторалкокси (PFA) предлагаются с гайками из поливинилиденфторида (PVDF). Чтобы заказать фитинги из перфторалкокси (PFA) с гайками из перфторалкокси, замените **1** в коде заказа на **3**.

Пример: PFA4-4-FTF-6-1 (с гайкой из поливинилиденфторида)
PFA4-4-FTF-6-3 (с гайкой из перфторалкокси)

Прямые фитинги

Муфты

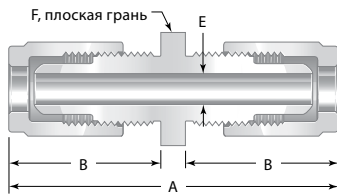

Прямые

Наружн. диам. трубки, дюймы	Код заказа	Габариты, дюймы			
		A	B	E	F
1/4	PFA4-4-FTF-6-1	2,49	1,15	0,15	11/16
3/8	PFA4-6-FTF-6-1	2,71	1,25	0,25	13/16
1/2	PFA4-8-FTF-6-1	2,93	1,35	0,38	15/16
3/4	PFA4-12-FTF-6-1	3,25	1,50	0,63	1 3/16
1	PFA4-16-FTF-6-1	3,71	1,71	0,88	1 7/16

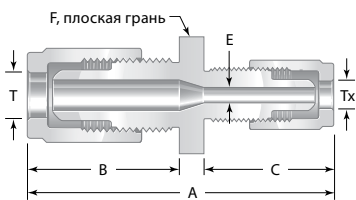

Переходные

Наружн. диам. трубки, дюймы		Код заказа	Габариты, дюймы				
T	Tx		A	B	C	E	F
3/8	1/4	PFA4-6-FTF-6-4-1	2,69	1,25	1,15	0,15	13/16
1/2	3/8	PFA4-8-FTF-6-6-1	2,89	1,35	1,25	0,25	15/16
3/4	1/2	PFA4-12-FTF-6-8-1	3,14	1,50	1,35	0,38	1 3/16
1	3/4	PFA4-16-FTF-6-12-1	3,51	1,71	1,50	0,66	1 7/16

Компактные закругленные угольники

Муфты

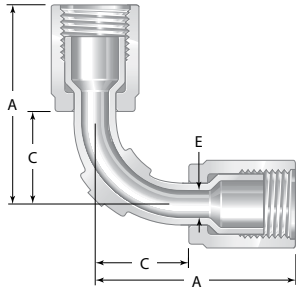

Внутренняя развальцовка

Размер развальцовки дюймы	Код заказа	Габариты, дюймы		
		A	C	E
1/4	PFA4-4-FTFX-9S-1	1,95	0,95	0,15
3/8	PFA4-6-FTFX-9S-1	2,00	0,98	0,25
1/2	PFA4-8-FTFX-9S-1	2,08	0,99	0,38
3/4	PFA4-12-FTFX-9S-1	2,65	1,40	0,63
1	PFA4-16-FTFX-9S-1	3,21	1,72	0,88

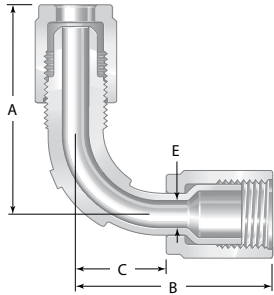

Наружная и внутренняя развальцовка

Наружн. диам. трубки/ размер развальцовки дюймы	Код заказа	Габариты, дюймы			
		A	B	C	E
1/4	PFA4-4-FTF-9S-4X-1	2,15	1,95	0,95	0,15
3/8	PFA4-6-FTF-9S-6X-1	2,25	2,00	0,98	0,25
1/2	PFA4-8-FTF-9S-8X-1	2,35	2,08	0,99	0,38
3/4	PFA4-12-FTF-9S-12X-1	2,75	2,65	1,40	0,63
1	PFA4-16-FTF-9S-16X-1	3,28	3,21	1,72	0,88

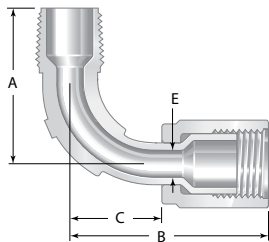

Наружная резьба NPT

Размер резьбы NPT/ размер развальцовки дюймы	Код заказа	Габариты, дюймы			
		A	B	C	E
1/4	PFA4-4-FTFX-2S-4-1	1,30	1,95	0,95	0,15
3/8	PFA4-6-FTFX-2S-6-1	1,55	2,00	0,98	0,25
1/2	PFA4-8-FTFX-2S-8-1	1,66	2,08	0,99	0,38
3/4	PFA4-12-FTFX-2S-12-1	1,92	2,65	1,40	0,63
1	PFA4-16-FTFX-2S-16-1	2,60	3,21	1,72	0,88

Тройники

Муфты

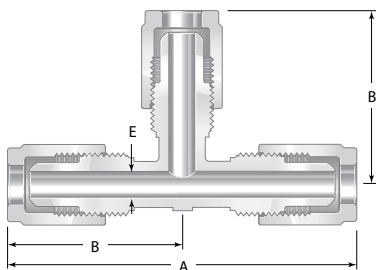

Прямые

Наружн. диам. трубки дюймы	Код заказа	Габариты, дюймы		
		A	B	E
1/4	PFA4-4-FTF-3-1	3,28	1,61	0,15
3/8	PFA4-6-FTF-3-1	3,48	1,73	0,25
1/2	PFA4-8-FTF-3-1	3,68	1,83	0,38
3/4	PFA4-12-FTF-3-1	4,36	2,18	0,63
1	PFA4-16-FTF-3-1	5,40	2,70	0,88