

Зажимы с резиновым вкладышем

- Коды Заказов и Размеры стр. 34
- Примеры Заказов стр. 37

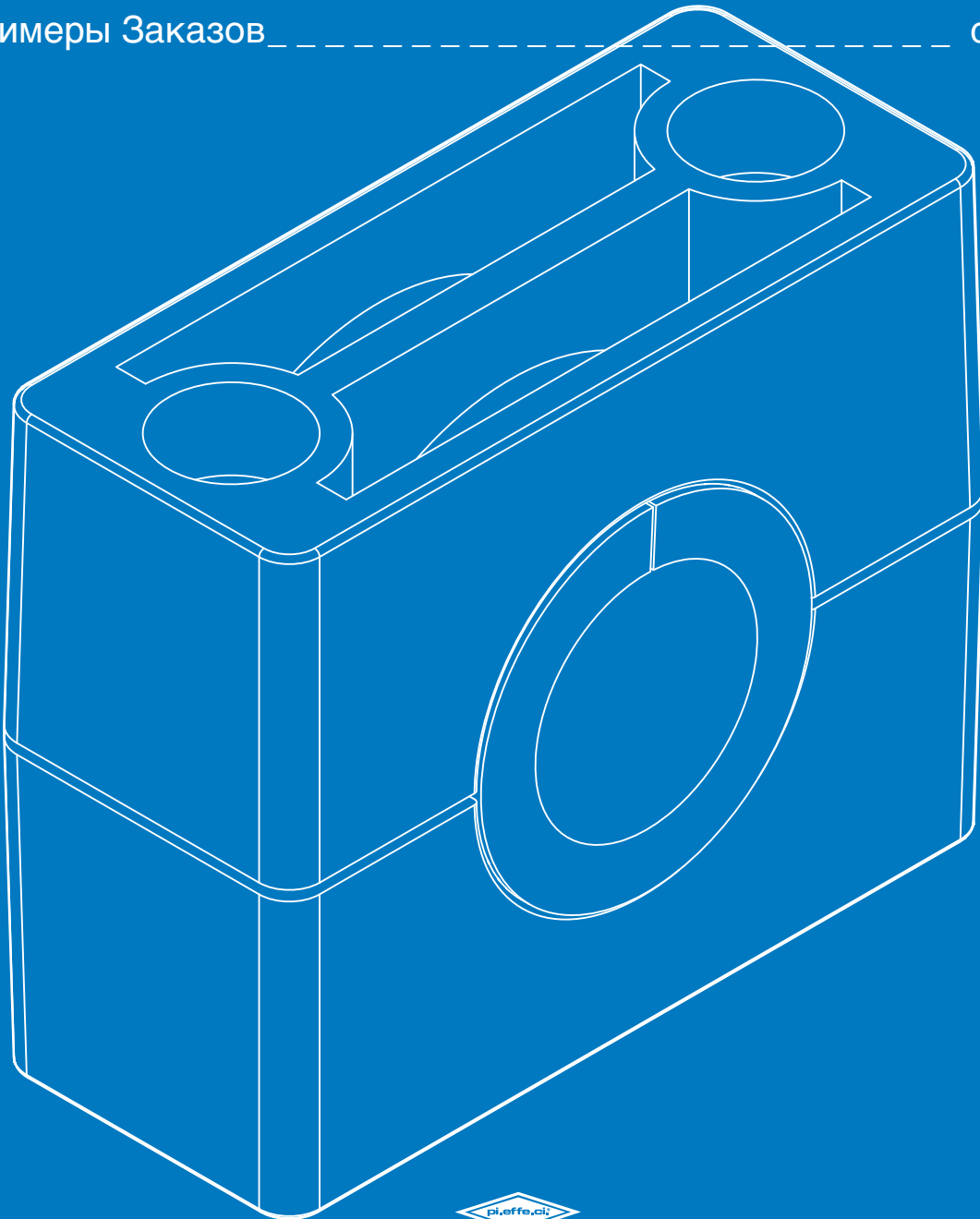

ЗАЖИМЫ - СЕРИИ СТАНДАРТ С РЕЗИНОВЫМ ВКЛАДЫШЕМ

КОДЫ ДЛЯ ЗАКАЗОВ

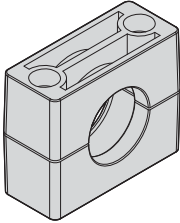
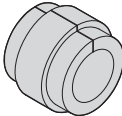
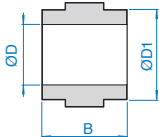
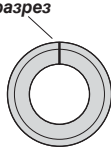
МАТЕРИАЛЫ КОРПУСА ЗАЖИМА И ВКЛАДЫША				Корпус зажима (состоит из двух половин)			Резиновый вкладыш BG		
Код PP : Материал Полипропилен цвет Голубой по заказу возможны другие цвета				 <p>Тип 4-6-7</p>			   <p>Тип 4-6-7</p>		
Код PA : Материал Полиамид цвет Черный									
Внутренняя поверхность зажима с пазами для вставки резинового вкладыша корпус зажима только для типа 4-6-7									
Резиновый вкладыш BG Материал: EPDM									
Характеристику материалов смотри страницы 38, 78 и 80.									
Специальные описания				## - ##, ## - ##			BG #	Код BG Материал резина	
Код зажима PI.EFFE.CI.	НД трубы ØD			Код PI.EFFE.CI. Тип	НД трубы в мм	Материал корпуса зажима	Код резинового вкладыша Тип	ØD1	B
	в мм	в газ. дюйм	в дюйм						
CB4	6			CB4	6	##	BG CB4	22	31
	8		5/16"	CB4	8	##			
	10	1/8"		CB4	10	##			
	12			CB4	12	##			
	13,5	1/4"		CB4	13,5	##			
	14			CB4	14	##			
	15			CB4	15	##			
	16		5/8"	CB4	16	##			
	17,2	3/8"		CB4	17,2	##			
	18			CB4	18	##			
	19		3/4"	CB4	19	##			
20			CB4	20	##				
CB6	8		5/16"	CB6	8	##	BG CB6	32,8	31
	10	1/8"		CB6	10	##			
	12			CB6	12	##			
	15			CB6	15	##			
	16		5/8"	CB6	16	##			
	18			CB6	18	##			
	20			CB6	20	##			
	21,3	1/2"		CB6	21,3	##			
	22			CB6	22	##			
	25			CB6	25	##			
	26,9	3/4"		CB6	26,9	##			
	28			CB6	28	##			
30			CB6	30	##				
32		1.1/4"	CB6	32	##				
CB7	28			CB7	28	##	BG CB7	53	31
	30			CB7	30	##			
	33,7	1"		CB7	33,7	##			
	35			CB7	35	##			
	38		1.1/2"	CB7	38	##			
	40			CB7	40	##			
	42,4	1.1/4"		CB7	42,4	##			
	48,3	1.1/2"		CB7	48,3	##			

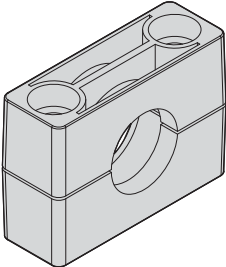
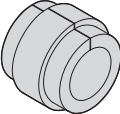
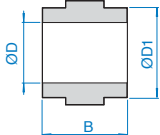
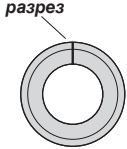
МАТЕРИАЛЫ КОРПУСА ЗАЖИМА И ВКЛАДЫША		Корпус зажима (из двух половин)		Резиновый вкладыш BG					
Код PP : Материал Полипропилен цвет Голубой по заказу возможны другие цвета		 <p>Тип 2-6</p>		   <p>Тип 2-6</p>					
Код PA : Материал Полиамид цвет Черный									
Внутренняя поверхность зажима с пазами для вставки резинового вкладыша. корпус зажима только для типа 2-3-4-5-6									
Резиновый вкладыш BG Материал:EPDM. Цвет: черный									
Характеристику материалов и монтаж смотри страницы 38, 78 и 80									
Специальные описания		# # - # #, # # - # #		BG #	Код BG Материал резина				
Код зажима PI.EFFE.CI.	НД трубы ØD			Код PI.EFFE.CI. Тип	НД трубы в ММ	Материал корпуса зажима	Код резинового вкладыша Тип	ØD1	B
	в ММ	в газ. дюймMax	в дюймMax						
CP2 B	6			CP2 B	6	# #	BG CP2	22	31
	8		5/16"	CP2 B	8	# #			
	10	1/8"		CP2 B	10	# #			
	12			CP2 B	12	# #			
	13,5	1/4"		CP2 B	13,5	# #			
	14			CP2 B	14	# #			
	15			CP2 B	15	# #			
	16		5/8"	CP2 B	16	# #			
	17,2	3/8"		CP2 B	17,2	# #			
	18			CP2 B	18	# #			
19		3/4"	CP2 B	19	# #				
20			CP2 B	20	# #				
CP3 B	8		5/16"	CP3 B	8	# #	BG CP3	32,8	31
	10	1/8"		CP3 B	10	# #			
	12			CP3 B	12	# #			
	15			CP3 B	15	# #			
	16		5/8"	CP3 B	16	# #			
	18			CP3 B	18	# #			
	20			CP3 B	20	# #			
	21,3	1/2"		CP3 B	21,3	# #			
	22			CP3 B	22	# #			
	25			CP3 B	25	# #			
	26,9	3/4"		CP3 B	26,9	# #			
	28			CP3 B	28	# #			
30			CP3 B	30	# #				
32		1.1/4"	CP3 B	32	# #				
CP4 B	28			CP4 B	28	# #	BG CP4	55	45
	30			CP4 B	30	# #			
	33,7	1"		CP4 B	33,7	# #			
	35			CP4 B	35	# #			
	38		1.1/2"	CP4 B	38	# #			
	40			CP4 B	40	# #			
	42,4	1.1/4"		CP4 B	42,4	# #			
	48,3	1.1/2"		CP4 B	48,3	# #			
	49			CP4 B	49	# #			
CP5 B	58			CP5 B	58	# #	BG CP5	88	60
	60,3	2"		CP5 B	60,3	# #			
	63			CP5 B	63	# #			
	65			CP5 B	65	# #			
	70		2.3/4"	CP5 B	70	# #			
	73			CP5 B	73	# #			
75	2.1/2"		CP5 B	75	# #				
CP6 B	75			CP6 B	75	# #	BG CP6	114	80
	80			CP6 B	80	# #			
	85			CP6 B	85	# #			
	90	3"		CP6 B	90	# #			
	100			CP6 B	100	# #			
	102	3.1/2"		CP6 B	102	# #			
103			CP6 B	103	# #				

ЗАЖИМЫ -УСИЛЕННАЯ СЕРИЯ С РЕЗИНОВЫМ ВКЛАДЫШЕМ

КОДЫ ДЛЯ ЗАКАЗОВ

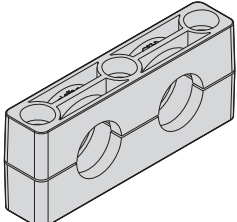
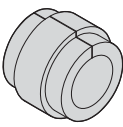
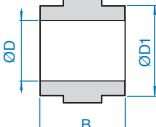
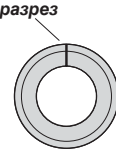
МАТЕРИАЛЫ КОРПУСА ЗАЖИМА И ВКЛАДЫША			Корпус зажима (из двух половин)			Резиновый вкладыш ВГ			
Код PP : Материал Полипропилен цвет Голубой NB: по заказу возможны другие цвета			 <p>Тип 2-3</p>			   <p>Тип 2-3</p>			
Код PA : Материал Полиамид цвет Черный									
Внутренняя поверхность зажима с пазами для вставки резинового вкладыша. NB: корпус зажима только для типа 2-3									
Резиновый вкладыш ВГ Материал: EPDM. Цвет: черный									
Характеристику материалов и монтаж смотри страницы 78 и 80									
Специальные описания			## - ##, ## - ##			ВГ #	Код ВГ Материал резина		
Код зажима PI.EFFE.CI.	НД трубы ØD			Код PI.EFFE.CI. Тип	НД трубы в мм	Материал корпуса зажима	Код резинового вкладыша Тип	ØD1	B
	в мм	в газ. дюймMax	в дюймMax						
CP2D B	6			CP2D B	06	##	ВГ CP2	22	31
	8		5/16"	CP2D B	08	##			
	10	1/8"		CP2D B	10	##			
	12			CP2D B	12	##			
	13,5	1/4"		CP2D B	13,5	##			
	14			CP2D B	14	##			
	15			CP2D B	15	##			
	16		5/8"	CP2D B	16	##			
	17,2	3/8"		CP2D B	17,2	##			
	18			CP2D B	18	##			
19		3/4"	CP2D B	19	##				
20			CP2D B	20	##				
CP3D B	8		5/16"	CP3D B	8	##	ВГ CP3	32,8	31
	10	1/8"		CP3D B	10	##			
	12			CP3D B	12	##			
	15			CP3D B	15	##			
	16		5/8"	CP3D B	16	##			
	18			CP3D B	18	##			
	20			CP3D B	20	##			
	21,3	1/2"		CP3D B	21,3	##			
	22			CP3D B	22	##			
	25			CP3D B	25	##			
	26,9	3/4"		CP3D B	26,9	##			
	28			CP3D B	28	##			
	30			CP3D B	30	##			
32		1.1/4"	CP3D B	32	##				

Пример для заявки комплекта зажима СВ6 из Полипропилена с резиновым вкладышем, для трубы с НД 25мм и пластиной приварной одинарной

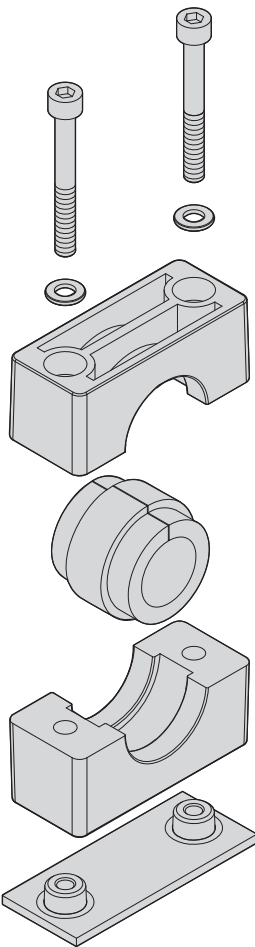

N.2 TCEI M6x50
Болт с цилиндрич.головкой шестигр.внутри
Сталь 8.8
Резьба метрическая

N.2 RP
Шайба плоская Сталь Fe360

N.1 CB6 ##
Корпус зажима (из двух половин)
из Полипропилена

N.1 BG 25
Резиновый вкладыш

N.1 P6
Пластина приварная
Сталь Fe 360
Резьба метрическая
Поверхность оцинкованная белая

Для монтажа зажимов серии стандарт с резиновым вкладышем (CB4, CB6 и CB7), специал.использование серия стандарт 4, 5 и 6

Спец.размеры смотри серия стандарт страницы 7, 8 и 9.

Пример заказа комплекта зажима из Полипропилена с резиновым вкладышем ,для трубы с НД 25ММ, пластиной приварной одинарной и пластиной верхней

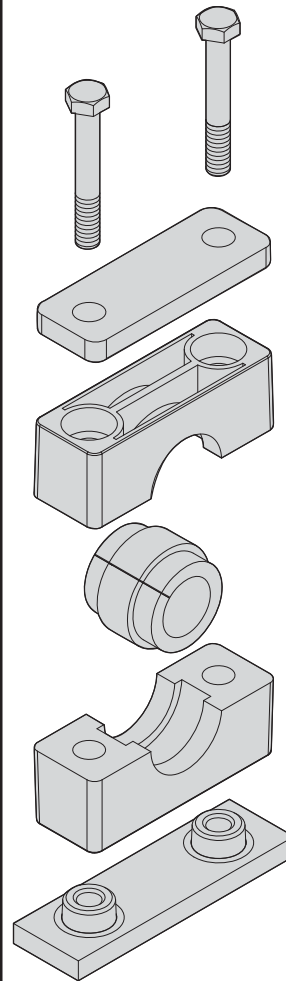

N.2 TE CP3 M10x70
Уболт шестигранный
Сталь 8.8
Резьба метрическая

N.1 PS CP3
Пластина верхняя
одинарная Fe430
Поверхность оцинкованная белая

N.1 CP3 B ##
Корпус зажима (из двух половин)
из Полипропилена

N.1 BG 25
Резиновый вкладыш

N.1 P CP3
Пластина приварная
одинарная Сталь Fe 430
Резьба метрическая
Поверхность оцинкованная белая

Для монтажа зажимов усиленной серии с резиновым вкладышем (CP2B, CP3B, CP4B, CP5B и CP6B), использовать компоненты для усиленной серии страницы 14, 15, 16 и 17

Специальные описания смотри усиленная серия страницы 19, 20, 21 и 22.

Пример заказа комплекта зажима из Полипропилена с резиновым вкладышем для трубы с НД 25ММ, пластиной приварной одинарной и пластиной верхней

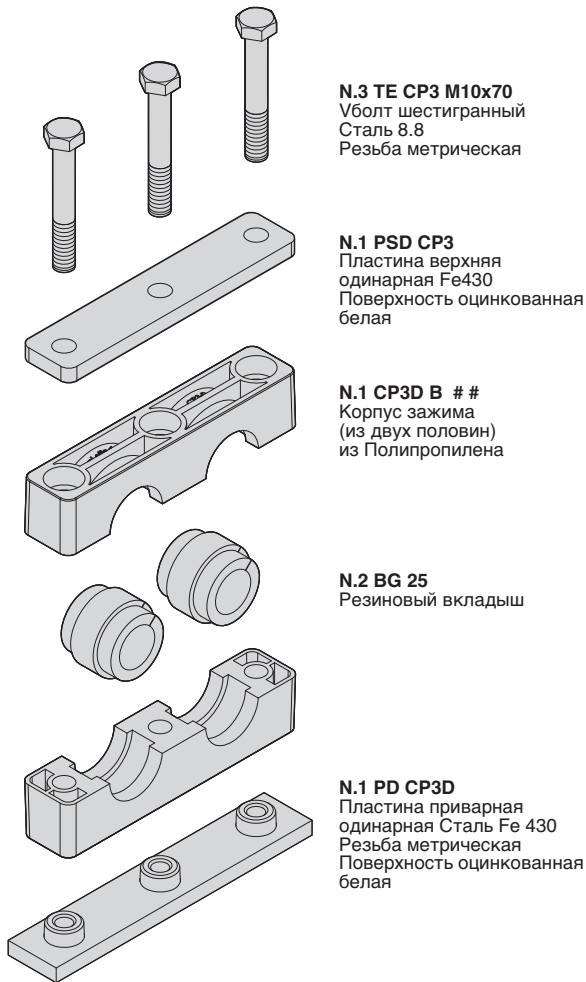

Для монтажа зажимов усиленной серии с резиновым вкладышем (CP2D B, CP3D B), использовать компоненты для усиленной серии страницы 56

Специальные описания смотри усиленная серия страницы 54 и 55.

ПРИМЕЧАНИЕ

#: тип материала корпуса зажима

PP: Полипропилен

PA: Полиамид

Материал вкладыша: Резина EPDM

Механические характеристики

Твердость по Шору: 70+/-5A

Относит.разрывная нагрузка: Мра 12

Удлинение при разрыве: min 480%

Температурные характеристики

Использование при температуре:от -20°C до +130°C

Химические характеристики

Обладает высокой химической стойкостью, низкой газо и паропроницаемостью

Высокая химическая устойчивость к кислотам,щелочам, растворам солей, минеральным и растительным маслам при высоких температурах.

При повышенных температурах использования нежелателен контакт с сильными растворителями: хлорированных,ароматических углеводородных.